

# Schrank 2-türig



Art.Nr. 110.20.00 B: 94 H: 196 T: 56

## Beschläge :

20 x A	12 x B	12 x C	45 x D	6 x E	2 x F	1 x G	H	6 x I	2 x J	2 x K	12 x L
Holzdübel klein	Schraube 45 mm	Verbinder	Nagel	Bolzen	Gefestigung für Kleiderstange	Schraube 40 mm für P		Schraube 15 mm für F			Schraube für N
6 x M	6 x N	O	1 x P	1 x R	1 x S	14 x T	1 x U	1 x V	2 x W		
Scharnier	Scharnier Gegenstück		Griff groß	Griff groß für Schloß	Schloß	Schraube für S und M	Schraube 35 mm für R	Verbinder für R			

## benötigt wird :

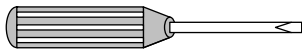
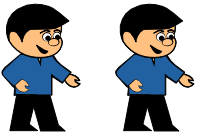

### Wichtige Hinweise :

- Wischen Sie das Holz mit einem **feuchten Tuch** ab !
- Dies ist eine Skizze und keine originalgetreue technische Zeichnung !

## Stückliste :

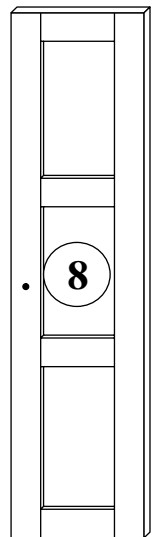
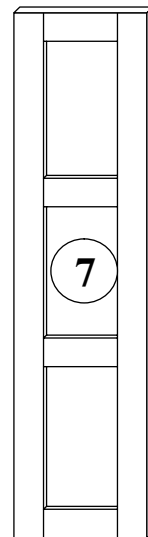
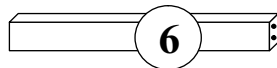
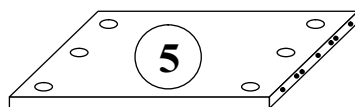
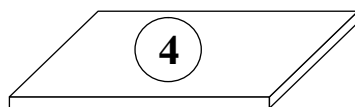
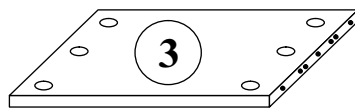
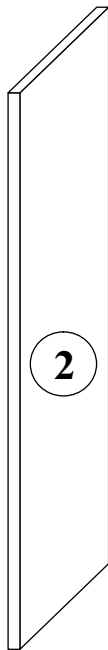
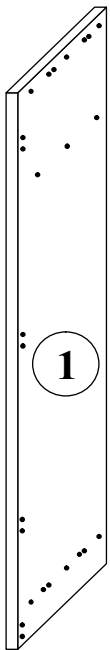

11 Alustange

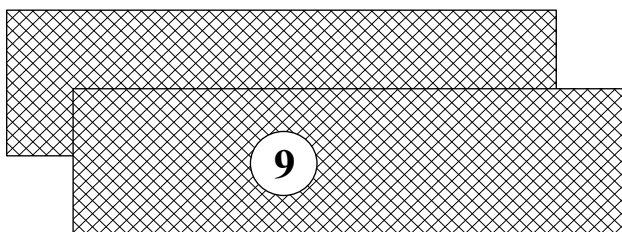

12 Metallstangen



1

Montagehinweis: Die Schraube B in die Setenteile soweit eindrehen, daß der Verbinder C noch knapp unter den vorstehenden Kopf der Schraube passt. Verbinder einschieben und mit einem Schraubendreher festdrehen.

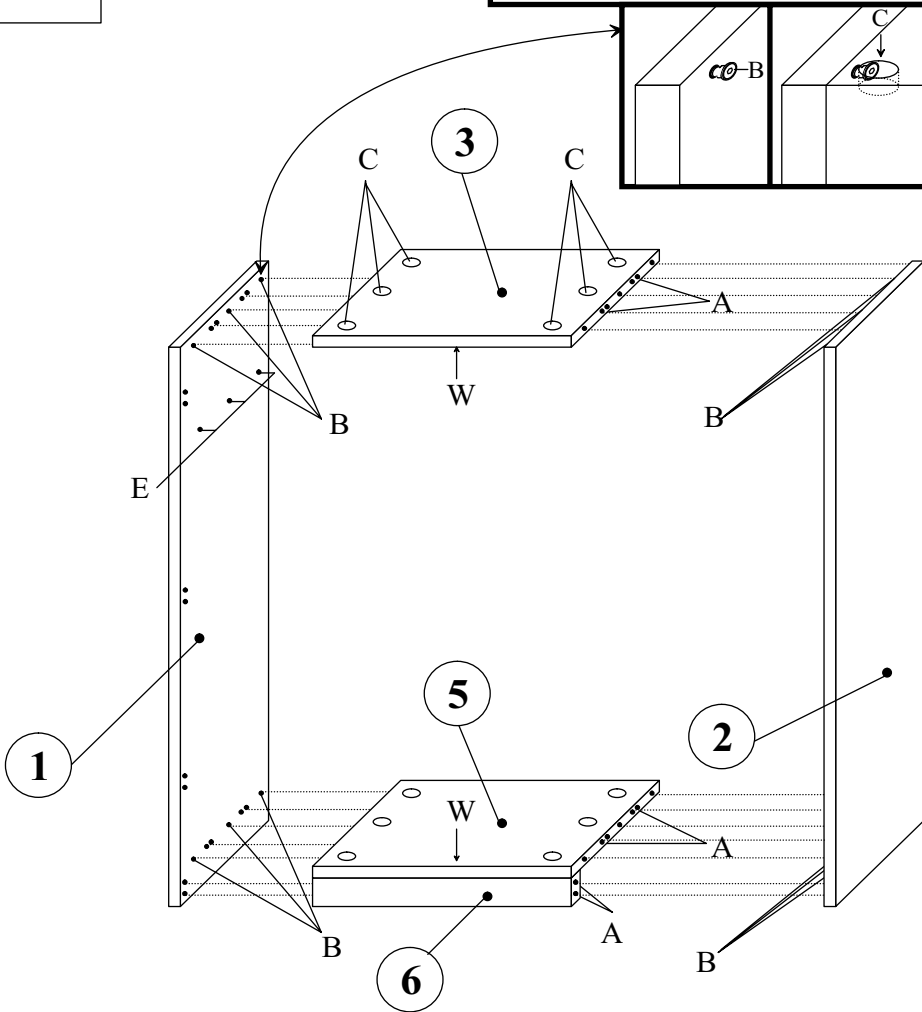

TIP : Am besten bauen Sie den Schrank liegend zusammen. Achten Sie darauf, dass alle Teile mit der Nut nach oben zeigen, dies ist die Rückseite des Schrankes.

2

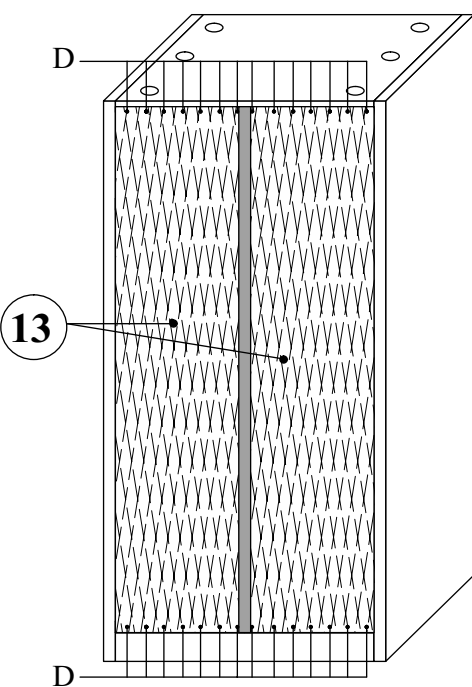

3

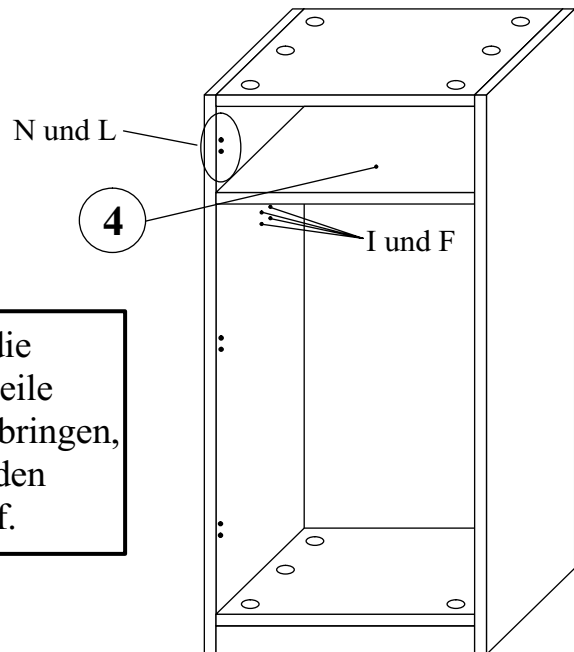

Bevor Sie die Ablagen (Teile 5 und 8) anbringen, stellen Sie den Schrank auf.

4

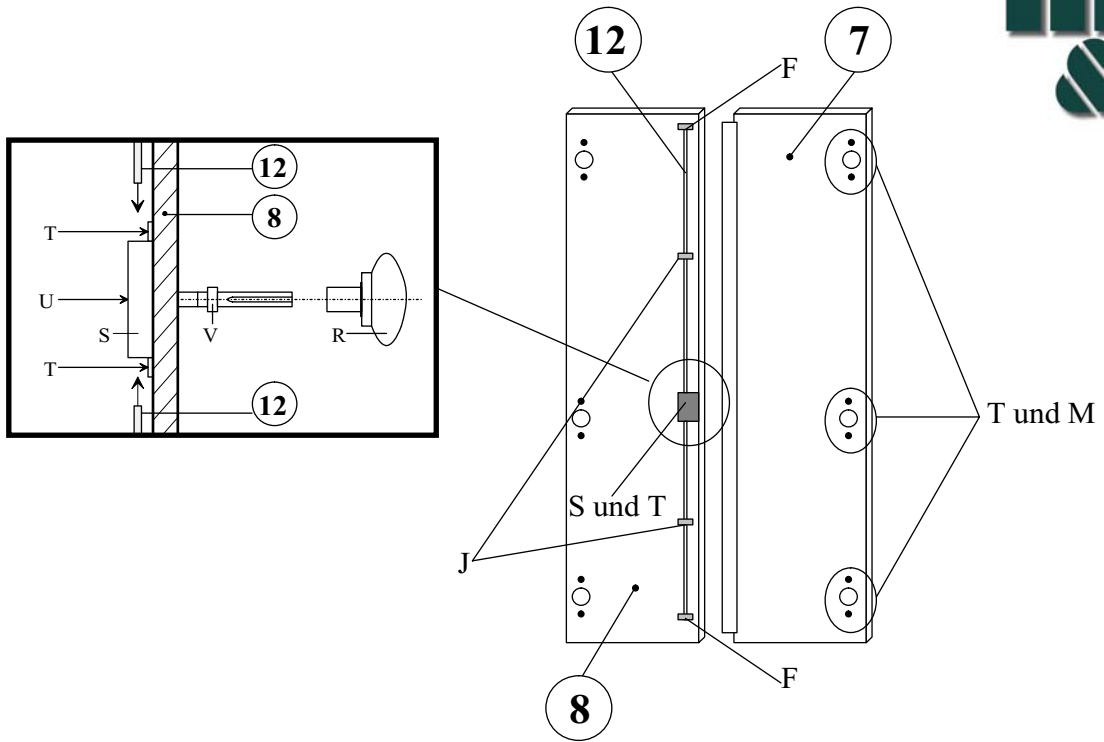

5

