

Sehr geehrte Damen und Herren,

schön, dass Sie sich für ein Qualitätsprodukt der Firma allnatura entschieden haben. Diese Aufbauanleitung zeigt Ihnen, wie Sie dieses Möbelstück auch ohne handwerkliche Fachkenntnisse ganz einfach aufbauen können. Bitte lesen Sie sie sorgfältig durch und gehen Sie genau danach vor.

Trotz größter Sorgfalt können auch wir Material- und Transportschäden nicht vollkommen ausschließen. Wir bitten Sie daher, die Ware zunächst auf Vollständigkeit und Unversehrtheit zu überprüfen. Sollte wider Erwarten etwas schadhafte sein oder gar fehlen, bitten wir Sie, sich zur schnellen Schadensregulierung per E-Mail ([service@allnatura.de](mailto:service@allnatura.de)) mit uns in Verbindung zu setzen.

Bitte denken Sie daran: Holz ist ein Naturprodukt. Jeder Baum wächst anders, Abweichungen in der Holzfärbung oder Maserung sowie ein verwachsener Ast sind kein Grund für eine Reklamation. Denn gerade dadurch bekommt Ihr natürliches Produkt aus Holz seinen besonderen, einmaligen Charakter.

Wir wünschen Ihnen jetzt schon viel Freude mit Ihrem natürlichen Möbelstück.

*Ihr allnatura-Team*



# Bettrahmen

Kernbuche, Wildeiche

Massiv, geölt, stabverleimt

## Montageanleitung

### Verfügbare Rahmengrößen

Breite: 90cm  
100cm  
120cm  
140cm  
160cm  
180cm  
200cm

### Allgemeine Produkthinweise:

- Dies ist eine Skizze und keine technische Zeichnung
- Bitte ziehen Sie die Schrauben des Produktes in regelmäßigen Abständen nach
- Bitte wischen Sie das Holz lediglich mit einem nebelfeuchten Tuch ab

# Bettrahmen

Kernbuche, Wildeiche  
Massiv, geölt, stabverleimt

## Möbeteile:

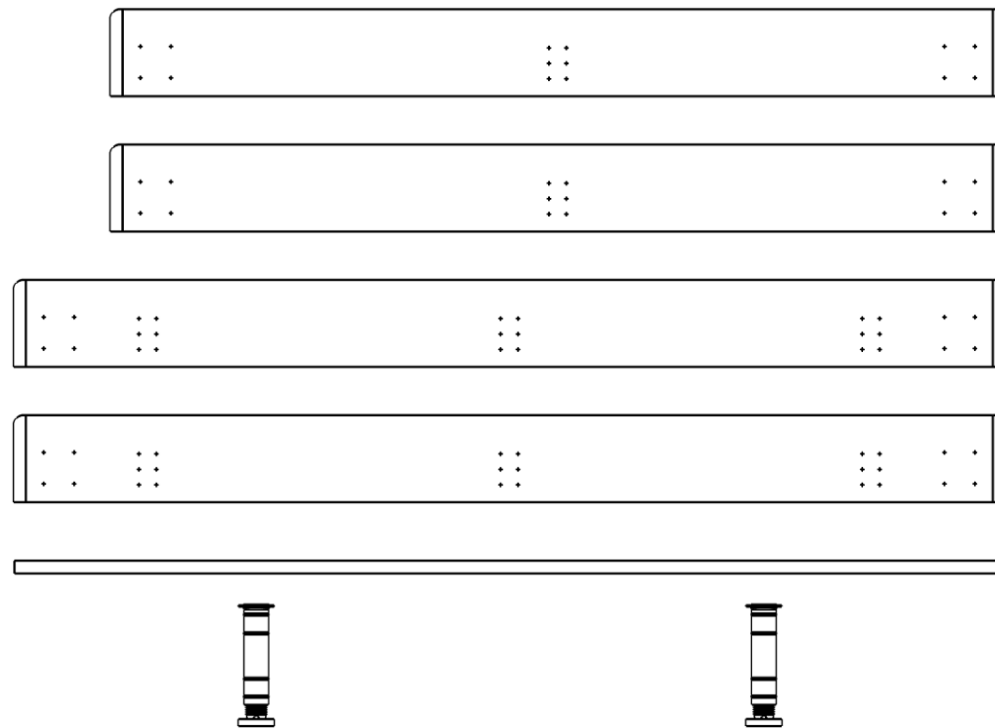

2x #1

2x #2

#4

2x #5

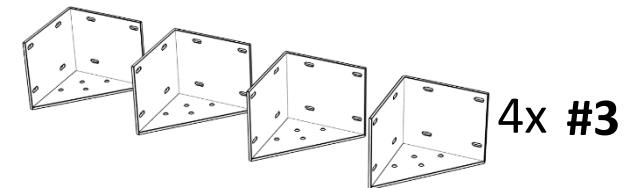







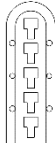

4x #3

### Hinweise:

Der Bettrahmen ist ohne Kopfteil und FüÙe ausgewiesen. Diese sind optional in Ihrer Ausführung und müssen separat bestellt werden.

Die Teile des Mittelholms (#4, #5) werden ab einer Bettbreite von 160cm automatisch mitgeliefert.

## Beschläge:

<p>Schraube 6x12mm</p>  <p>32 Stück</p>	<p>Grundplatte <b>B</b></p>  <p>6 (8) Stück</p>	<p>Einhänge- winkel <b>C</b></p>  <p>6 (8) Stück</p>	<p>Euro- Schrauben 5x11mm <b>D</b></p>  <p>36 (48) Stück</p>	<p>Schrauben zu #5, 4x20mm <b>E</b></p>  <p>8 Stück</p>	<p>Gewinde- muffen M6 <b>F</b></p>  <p>32 Stück</p>	<p>Schrauben zu #4, <b>G</b></p>  <p>4 Stück</p>	<p>Sechskant- Schlüssel IMBUS 4</p>  <p>1 Stück</p>	<p>Sechskant- Schlüssel IMBUS 6</p>  <p>1 Stück</p>
--	--	---	---	---	--	---	--	--

**Benötigt wird:**



# Bettrahmen

Kernbuche, Wildeiche

Massiv, geölt, stabverleimt

1

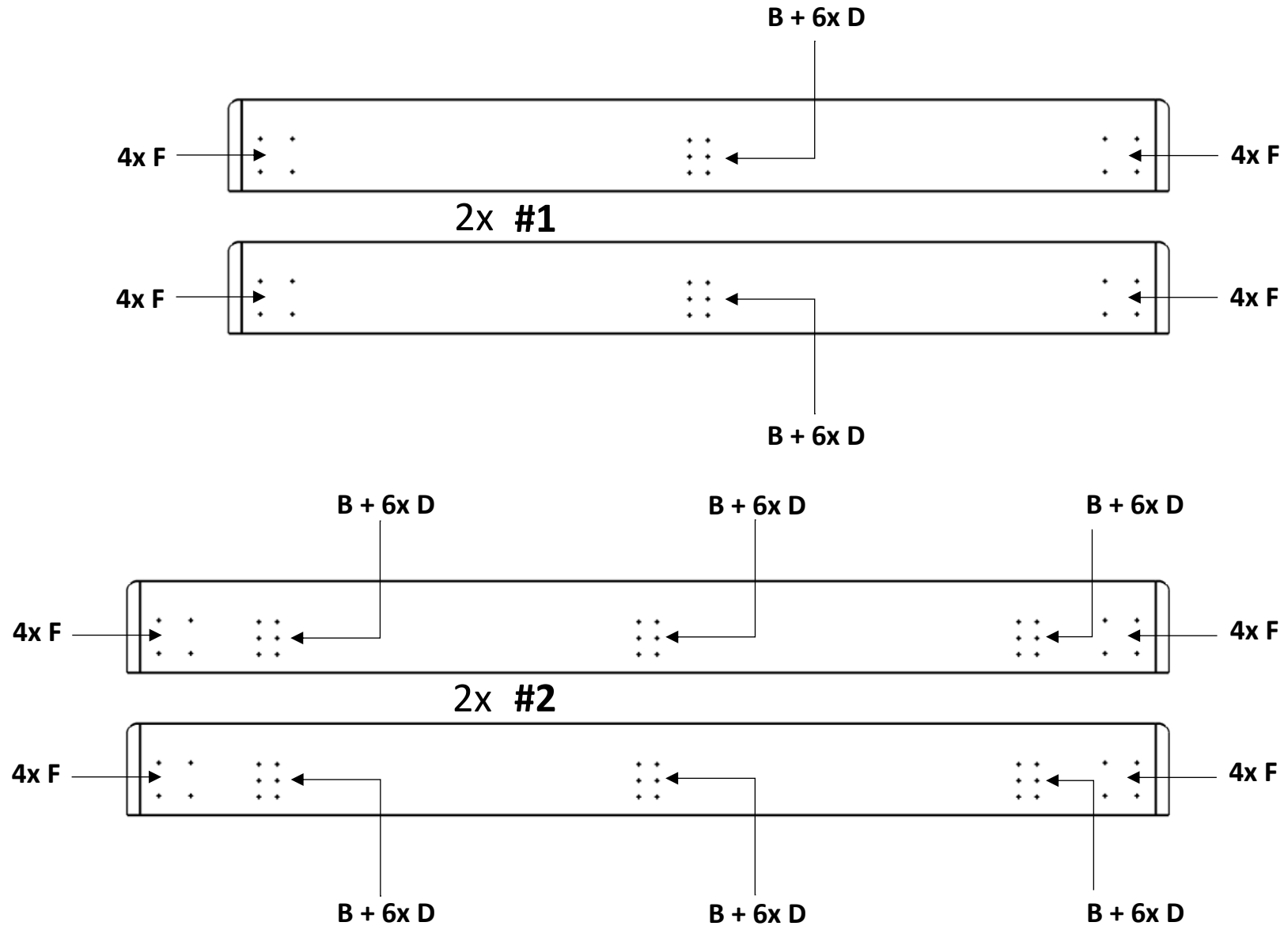

# Bettrahmen

Kernbuche, Wildeiche  
Massiv, geölt, stabverleimt

2

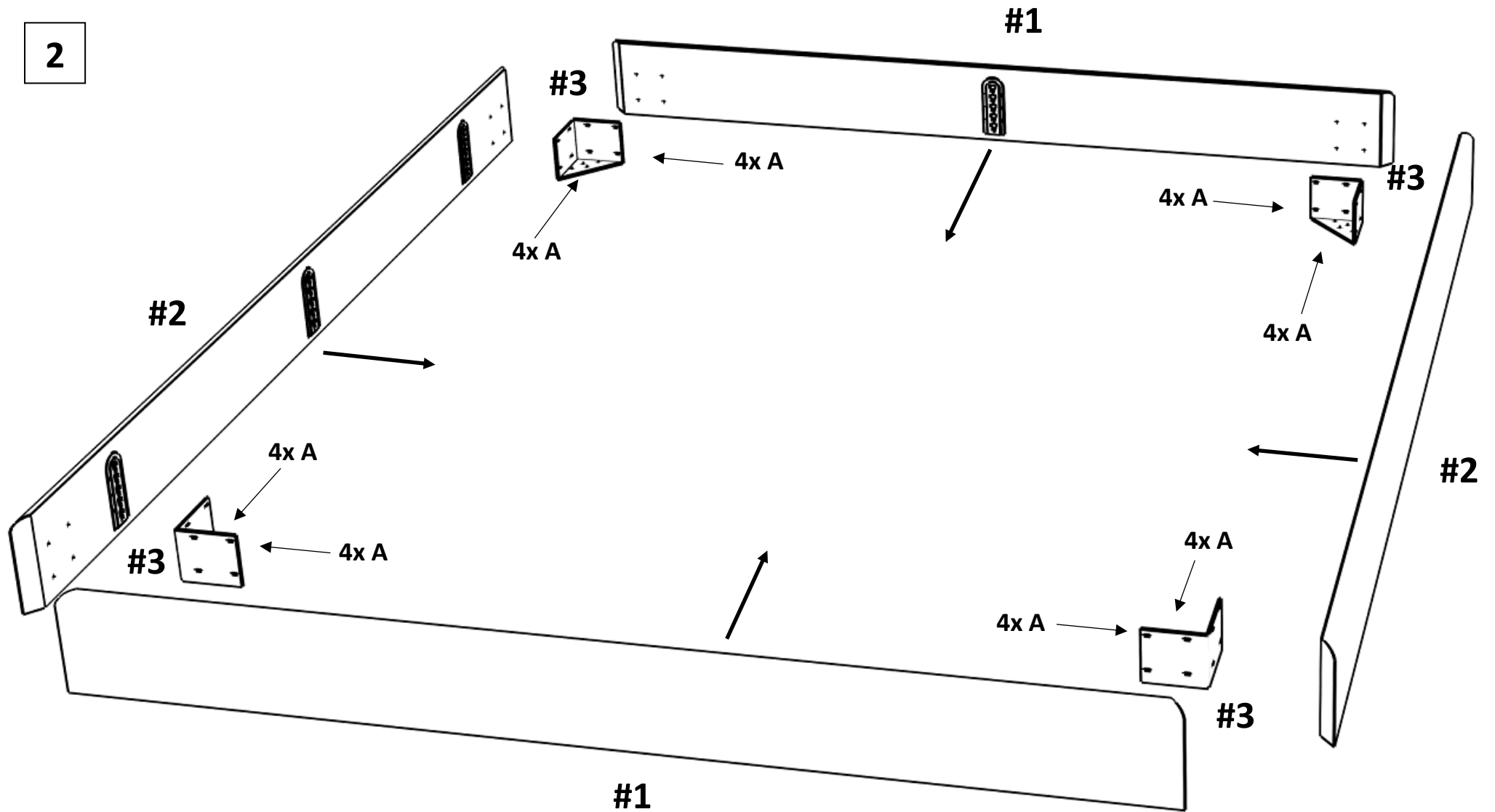

# Bettrahmen

Kernbuche, Wildeiche  
Massiv, geölt, stabverleimt

3

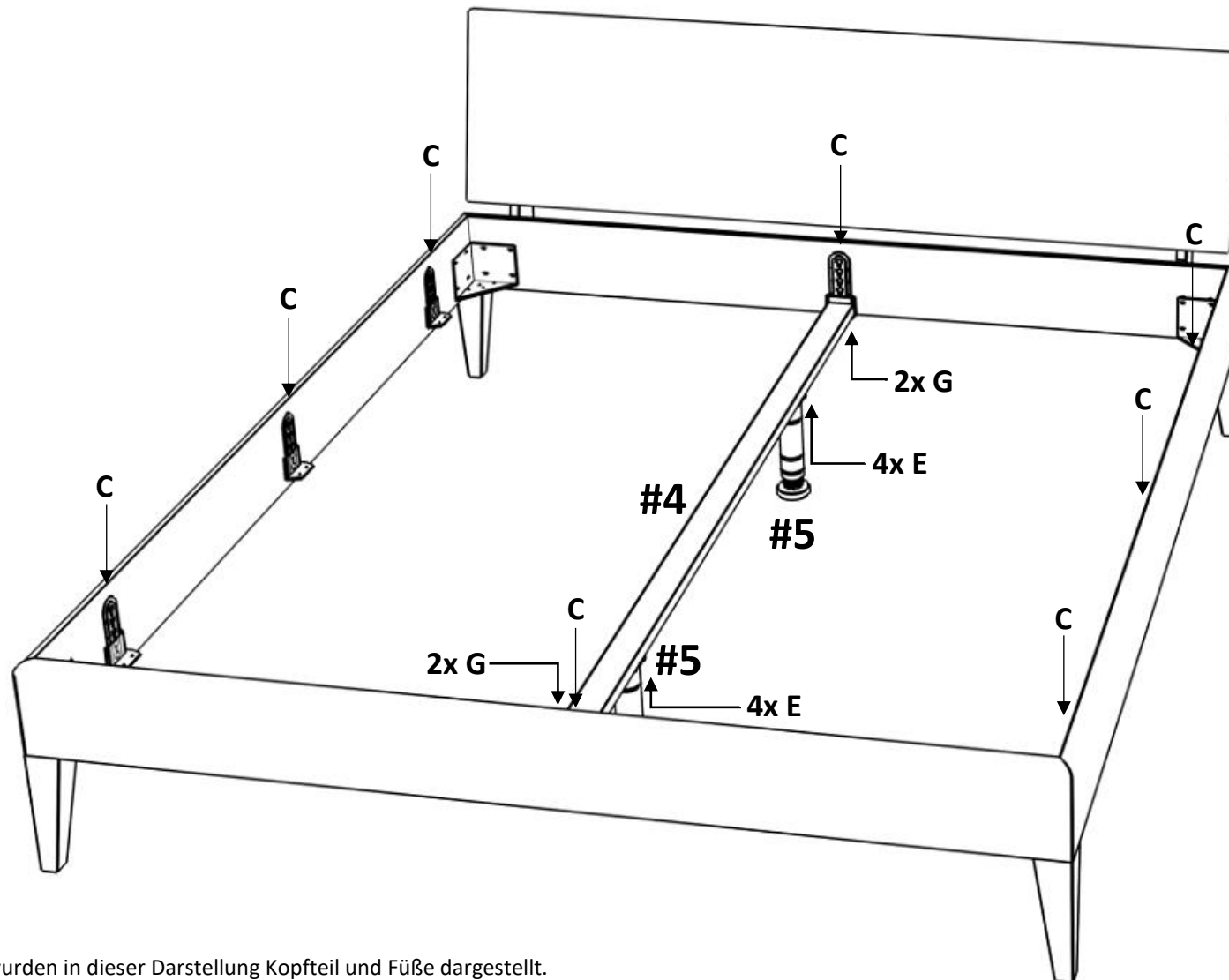

## Hinweise:

Zum besseren Verständnis wurden in dieser Darstellung Kopfteil und FüÙe dargestellt.

Diese sind optional in Ihrer Ausführung und müssen separat bestellt werden.

Der Mittelholm (#4, #5) wird ab einer Bettbreite von 160cm automatisch mit allen benötigten Beschlägen mitgeliefert.