

Montageanleitung

- Dies ist eine Skizze und keine technische Zeichnung
- Bitte ziehen Sie die Schrauben des Produktes in regelmäßigen Abständen nach
- Bitte wischen Sie das Holz lediglich mit einem nebelfeuchten Tuch ab

Möbelteile:



(1a)

einteilige Kopfteile

oder

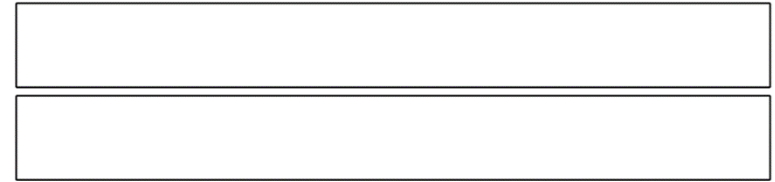

(1b)

geteilte Kopfteile

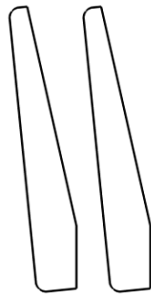

2x **(2)**

Beschläge:



Benötigt wird:

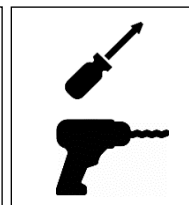
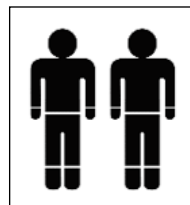

Hinweise:

Die Kopfteile sind ohne Bettrahmen ausgewiesen.
Je nach Artikelnummer ändert sich deren Ausführung.

Das Montageprinzip bleibt dabei immer gleich.

1

Einteiliges Kopfteil mit 4 Schraub-Befestigungen

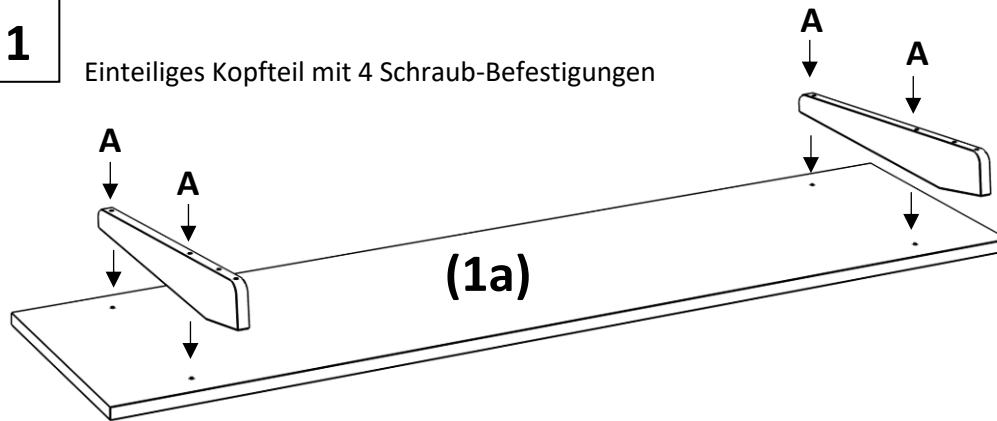

Detail

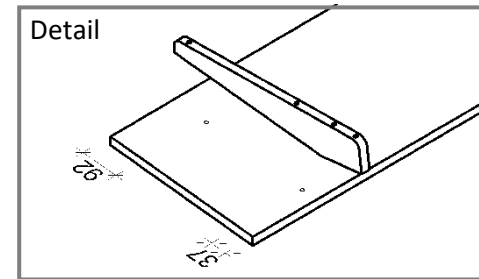

Geteiltes Kopfteil mit 8 Schraub-Befestigungen

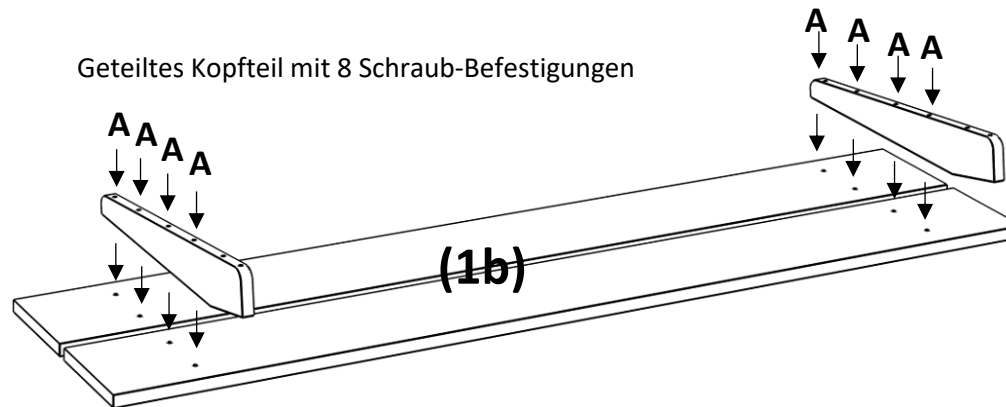

Detail

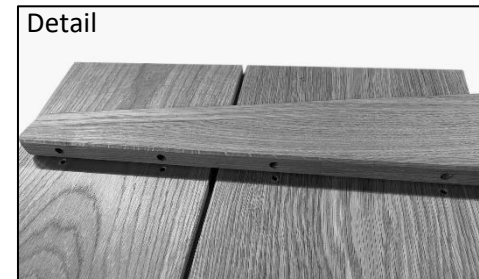

2

Die vorgebohrten äußeren Sackbohrungen an der Kopf-Bettseite mit einem Holzbohrer \varnothing 8mm vorsichtig durchbohren. Damit das Holz nicht reißt, können Sie sicherheitshalber ein Stück Restholz an die Rückseite des Bett-Kopfteils halten.

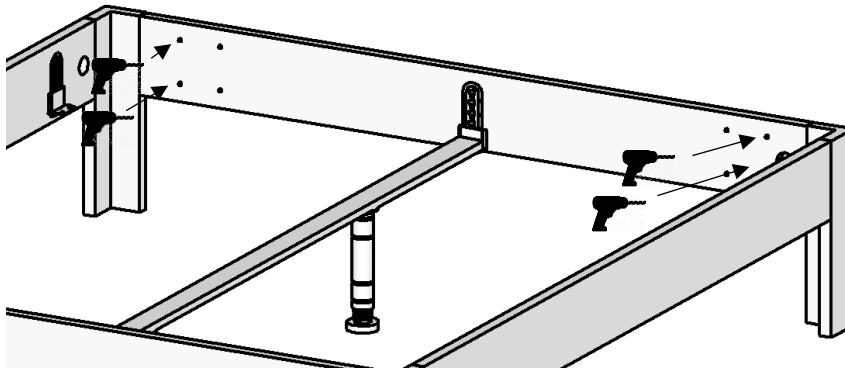
**3**

Das Kopfteil an die Kopf-Bettseite von innen anschrauben

